

## LED žárovka AR111 9W

Bodová LED žárovka AR 111 o výkonu 9W, je adekvátní náhradou halogenové žárovky o výkonu 75W - 100W. Žárovka je osazena LED čipy Epistar® s vysokou účinností a celkový světelný tok dosahuje 900 - 990 lm.



### ZÁKLADNÍ VLASTNOSTI

Příkon : 9,8 W

Index podání barev : min. 75 Ra

Střední doba životnosti : 35 000 hodin

Světelný tok : 900 - 990 lm

Vyzařovací úhel : 45°

Stupeň krytí : IP 20

Teplota barvy : 3000K / 4500K / 6500K

Náhrada za : 75W - 100W halogenová žárovka

Poskytovaná záruka : 2 roky

**POPIS**

LED žárovka AR111 9W s patičí G53 / GU10 nebo závitem E27, sestává z robustního hliníkového chladiče a ze 9 kusů výkonových LED Epistar®. Tyto LED čipy představují střední třídu a ideální poměr cena/výkon a dohromady zajišťují světelný tok 900 - 990 lm. Žárovky typu AR111 jsou často používány ve svítidlech, která jsou užívána hlavně v komerčních prostorech, jako jsou butiky nebo veřejné budovy, kde jich bývá i několik desítek. V hliníkovém těle této LED žárovky se nachází DPS, která je osazena 9 kusy výkonových LED a ty jsou doplněny optikami pro úpravu vyzařovacího úhlu LED na hodnotu 45°.

LED žárovky AR111 9W, jsou určeny pro napájení střídavým nebo stejnosměrným proudem při napětí 8 ~ 16 V DC/AC (G53) a nebo 86 ~ 260 V AC (GU10 a E27). Žárovky jsou dostupny ve třech teplotách chromatičnosti a to teplá bílá (3 000K), neutrální bílá (4 500K) a studená bílá (6 500K).

## TECHNICKÉ DETAILY

Barva světla :	teplá bílá / neutrální bílá / studená bílá
Teplota barvy :	3 000 K / 4 500 K / 6 500 K
Světelný tok :	900 lm / 945 lm / 990 lm
Index podání barev :	> 75 Ra
Vyzařovací úhel :	45°
Osazení :	Epistar® LED
Střední doba životnosti (L <sub>70</sub> ) :	> 35 000 hodin
Napájecí napětí :	8 ~ 16 V DC/AC (G53), 180 ~ 240 V AC (GU10 a E27)
Příkon :	9,8 W
Výkon :	9 W
Účinnost :	> 0,55
Účinnost :	> 88%
Energetická třída :	A
Náhrada :	75W - 100W halogenová žárovka
Materiál :	hliník + PMMA + ABS
Rozměry :	ø111 x 67 mm / ø111 x 103 mm
Způsob připojení :	patice G53 / GU10 nebo závit E27
Pracovní teplota :	-20°C ~ +45°C
Stupeň krytí :	IP 20
Záruka :	24 měsíců

## ENERGETICKÝ ŠTÍTEK

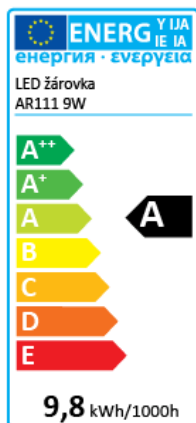

**FOTOMETRICKÁ DATA**

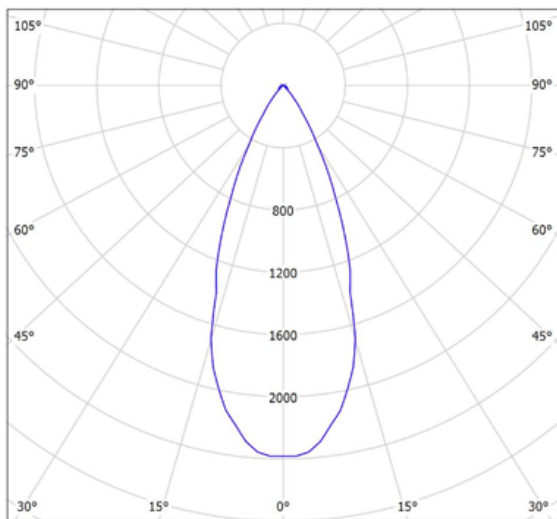

cd/klm  
 — C0 - C180 — C90 - C270

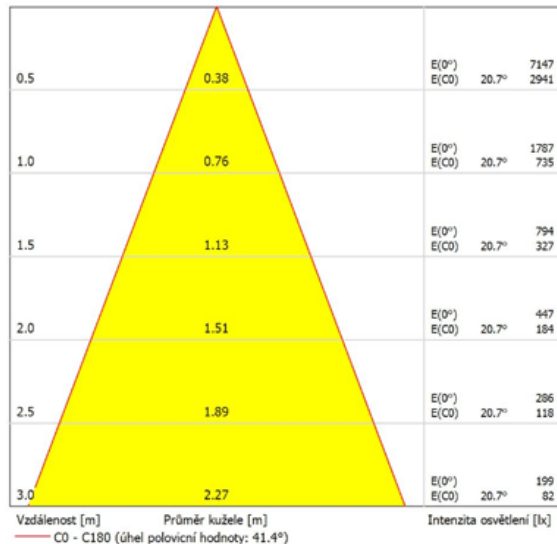

**ROZMĚRY**

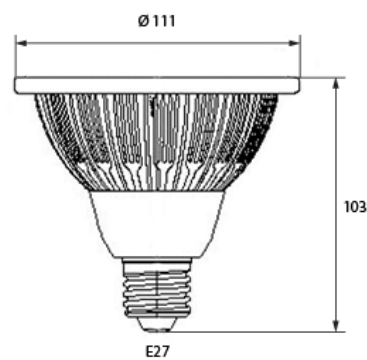
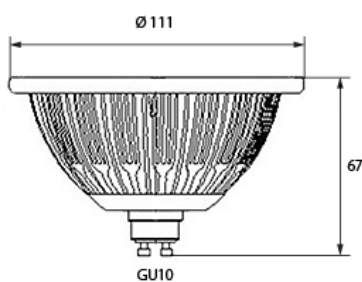
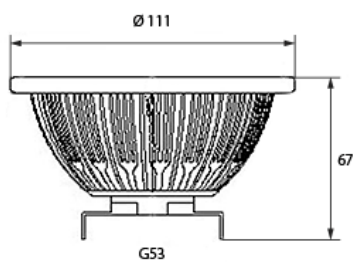









**MONTÁŽ**

Montáž (výměnu) LED žárovky může provádět i osoba bez odborné způsobilosti k práci na elektrickém zařízení.

1. Nejdříve je nutno svítidlo odpojit od sítě, popřípadě napájecího zdroje
2. Výměnu provedeme zasunutím do patice nebo zašroubováním žárovky do závitu.
3. Pokud LED žárovka nebo více žárovek v obvodu bliká, nebo nesvítí, je nutno vyměnit napájecí zdroj za takový, který umí pracovat i bez zátěže.

**OBJEDNACÍ KÓDY**

 Teplá bílá (WW) patice G53	2 500 - 3 000 K	113/AR111-9WW-G53
 Neutrální bílá (NW) patice G53	4 000 - 4 500 K	113/AR111-9NW-G53
 Studená bílá (CW) patice G53	6 000 - 6 500 K	113/AR111-9CW-G53
 Teplá bílá (WW) patice GU10	2 500 - 3 000 K	113/AR111-9WW-GU10
 Neutrální bílá (NW) patice GU10	4 000 - 4 500 K	113/AR111-9NW-GU10
 Studená bílá (CW) patice GU10	6 000 - 6 500 K	113/AR111-9CW-GU10
 Teplá bílá (WW) závit E27	2 500 - 3 000 K	113/AR111-9WW-E27
 Neutrální bílá (NW) závit E27	4 000 - 4 500 K	113/AR111-9NW-E27
 Studená bílá (CW) závit E27	6 000 - 6 500 K	113/AR111-9CW-E27